



Mercedes-Benz



Operator's Manual iPod® integration kit
Guide de l'utilisateur – Nécessaire d'intégration iPod®

Part No. B6 782 4573, N° de pièce B6 782 4573

Issued by

Mercedes-Benz Accessories GmbH, Stuttgart · A Daimler AG Company.

The manufacturer reserves the right to change technical details from those shown in data and illustrations contained in this Operator's Manual.

Reprinting, translating and reproduction, in whole or in part, are not permitted without our prior written consent.

Press time: 22.01.2009

Title Illustration: M+P- 03F- 5912

03F023- 07

Publié par

Mercedes-Benz Accessories GmbH, Stuttgart · Une entreprise de Daimler AG.

Le constructeur se réserve le droit de modifier les détails techniques mentionnés dans les données et les illustrations contenues dans le présent Guide de l'utilisateur.

La réimpression, la traduction ou la reproduction, en tout ou en partie, sont interdites sans notre autorisation écrite préalable.

Date de publication : 22.01.2009

Illustration de la page titre : M+P- 03F- 5912

03F023- 07

Introduction 2
Operating tips 3
**Connecting the iPod® /
Selecting AUX for iPod® playback 5**
**Button assignment of the
multifunction steering wheel 6**
Navigation mode 7
Play mode 7
**Operating via the multifunction
steering wheel 8**
Setting the volume 8
Play mode 8
Navigation mode 9
Telephone / Software 12
Telephone 12
Placing an SOS or Tele Aid call: 12
Software 12

Introduction

This manual familiarizes you with the operation of your iPod®* integration kit in conjunction with the COMAND system. The operating instructions that follow will help you with connecting the iPod® in the vehicle and using the multifunction steering wheel controls and associated functions in a quick and optimal manner. Please keep in mind that technical details are subject to alteration with regard to the diagrams and descriptions. The vehicle Operator's Manual is referred to within this manual and it is recommended you have it on-hand for reference. For instructions on how to operate your iPod® when it is not connected to the integration kit please refer to the separate iPod® User Guide.

* iPod®, iPod® Generation 4, iPod® Generation 5, iPod® photo, iPod® video, iPod® mini, iPod® U2, iPod® classic, iPod® nano, iPod® touch, iPhone® and iTunes® are trademarks of Apple Computer, Inc., registered in the U.S. and other countries.

This manual is valid for S-Class vehicles (model 221) and for CL-Class vehicles (model 216) with a Mercedes-Benz iPod® integration kit installed. The following iPod® models can be used in conjunction with the integration kit:

- iPod® Generation 4
- iPod® Generation 5
- iPod® photo
- iPod® video
- iPod® mini
- iPod® U2
- iPod® classic
- iPod® 120GB classic
- iPod® nano Generation 1
- iPod® nano Generation 2
- iPod® nano Generation 3
- iPod® nano Generation 4
- iPod® touch Generation 1
- iPod® touch Generation 2
- iPhone®/iPhone® 3G¹.

All the above models are referred to in the following as just iPod®.

1. The iPod® functions of the iPhone®/iPhone® 3G can be used via the iPod® Integration kit.

Please note: If your vehicle is equipped with an auxiliary audio input jack in the glove box and the automatic audio selector switch (optional) that this auxiliary audio input jack is active as long as the iPod® is not plugged in. Once the iPod® is plugged into the system the auxiliary audio input jack is automatically deactivated and the audio-playback through the vehicle loudspeakers comes from the iPod®.

If you sell your Mercedes-Benz, please make sure that this operating manual is transferred to the new owner as it is an integral part of the vehicle.

Operating tips

- The Click Wheel on your iPod® is not operable when connected to the integration kit.
 - It is recommended that you always have the latest software version installed on your iPod®. For assistance and availability refer to the separate User Guide supplied with your iPod®.
 - For optimum sound quality and to avoid fluctuations in volume iTunes® should be used for converting CDs and the iPod® should be set to "Equalizer Pop". Please refer to the separate User Guide supplied with your iPod® for more information on equalizer features.
 - When the iPod® is connected to the dock connector, the iPod® battery is charged via the iPod® integration kit when engine is running.
- Your iPod® is designed to be stored and operated within certain temperature ranges. For this reason we recommend that you do not leave your iPod® in the vehicle when not in use since extreme temperatures can damage the device. For more information on storage/operating temperatures, please refer to the separate User Guide supplied with your iPod®.
 - If difficulties should arise while operating the system please visit an authorized Mercedes-Benz Center for assistance.
 - When headphones are plugged into the iPod®, the music will not be played through the vehicle loudspeakers. Therefore, the headphones should be removed from the iPod® before it is connected to the iPod® dock connector.

Mercedes-Benz Accessories wishes you many hours of enjoyment.

Warning

In order to prevent distractions which can lead to an accident, the driver should only activate the system while the vehicle is at a standstill and operate the system only when road, weather and traffic conditions permit. Bear in mind that at a speed of just 30 mph (approximately 50 km/h), your vehicle is covering a distance of 44 feet (approximately 14 m) every second.

Warning

The driver should not wear a headset while operating the vehicle under any circumstances. The use of a headset while driving the vehicle could drastically impair the ability to react to audible traffic conditions (e.g. emergency sirens from police/fire/ambulance, another drivers horn, etc.).



Introduction

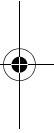

Connecting the iPod® /Selecting AUX for iPod® playback

Connecting the iPod®

1. Open the glove box.
2. With the iPod® display facing up, plug the integration kit connector (symbol facing up) into the iPod® Dock Connector.

Selecting AUX for iPod® playback

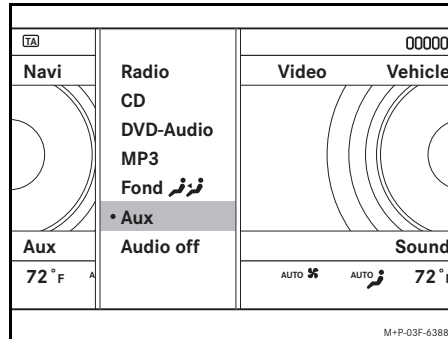

Select "Audio" → "Audio" → "Aux" on COMAND to play music files (see vehicle Operator's Manual).

Or

Select "Video" → "Video" → "Aux" on COMAND to play video files (see vehicle Operator's Manual).

The iPod® becomes the active audio source. Playback begins.

Note

If the display "Error" appears on the instrument cluster display, the iPod® must be reset (reset function). Refer to the User Guide supplied with your iPod® for reset procedure.

Automatic picture fade-out

The video function will only play with the vehicle shifted in the park position (P).

If a video is playing when the vehicle is shifted from park position (P) into neutral position (N), drive position (D) or reverse gear (R) the picture is faded out automatically and the following message appears in the display: *In order not to distract driver, picture is faded out while the vehicle is in motion.*





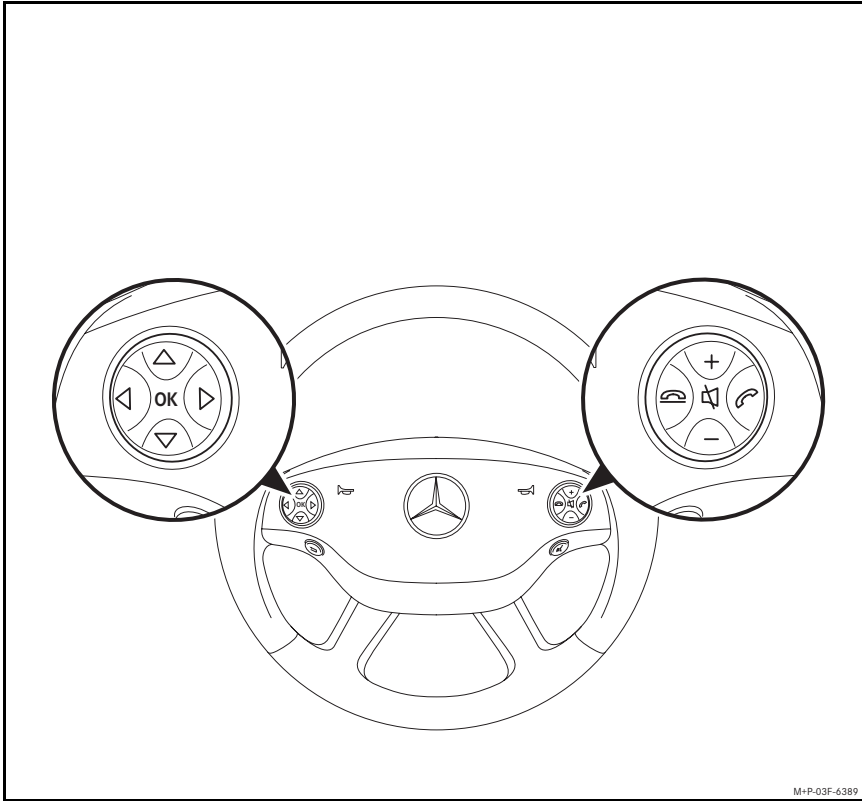



When the vehicle is shifted back into park position (P), the picture comes on again.

Button assignment of the multifunction steering wheel









Button assignment of the multifunction steering wheel

Navigation mode

1.  The menus scroll down.
2.  The menus scroll up.
3.  Confirm selection.
4.  Return to the previous menu.
5.  Increase volume.
6.  Decrease volume.
7.  or  Scroll to iPod[®] main menu.

Play mode

1.  Press briefly and the next track/video is played.
Press and hold to fast forward through the current track/video.
2.  Press briefly and the track/video is repeated.
Press and hold to reverse through the current track/video.
3.  Confirm selection.
4.  Changes display to the iPod[®] navigation menu.
5.  Increase volume.
6.  Decrease volume.

Operating via the multifunction steering wheel



Warning

In order to prevent distractions which can lead to an accident, the driver should only activate the system while the vehicle is at a standstill and operate the system only when road, weather and traffic conditions permit. Bear in mind that at a speed of just 30 mph (approximately 50 km/h), your vehicle is covering a distance of 44 feet (approximately 14 m) every second.

Note

In order to view the iPod® menu in the instrument cluster multifunction display use the multifunction steering wheel menu button to scroll to the audio menu. Refer to the vehicle Operator's Manual for instructions.

Setting the volume

1. Press  button.
Increases volume.
2. Press  button.
Decreases volume.

Play mode

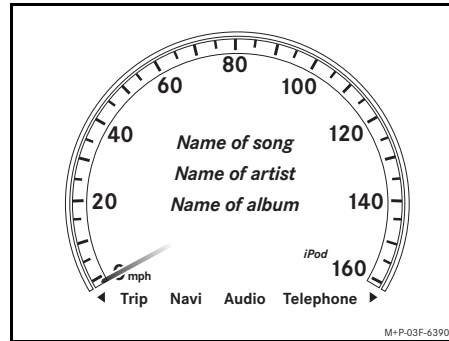

Starting playback



1. Press the  button.

Playback begins. iPod, the name of the track/video, the artist and the album appears in the multi-function display.

Note



Video playback via the iPod® integration kit depends on the software version of your iPod® (page 12). For optimal playback of videos, "TV-Signal" must be set to "PAL" on the iPod® (please refer to the iPod® User Guide).

Skipping tracks/videos

1. Press  button.
The next track/video is played.
2. Press  button.

The current track/video is repeated or the previous track/video is played if less than approximately 5 seconds of play time have elapsed.

Fast forward/reverse

1. Press and hold  button.
The current track/video is fast forwarded.
2. Press and hold  button.

The current track/video is reversed. Progress appears in ascending (forward) or descending (reverse) percentages in the instrument cluster multifunction display.

Operating via the multifunction steering wheel

Navigation mode

Note

Depending on the active menu there are up to four possible actions available:

1. Press **▲** or **▼** to scroll to another item within a menu.
2. Press **OK** once to select a menu item.
3. Press and hold **OK** to jump to the first file in a given list.
4. Press **↶** to switch back to previous menu.

Switch to main menu

1. Press **↶** button.

If necessary, press repeatedly until main menu appears.

The multifunction display in the instrument cluster switches to the navigation mode of the iPod® menu.

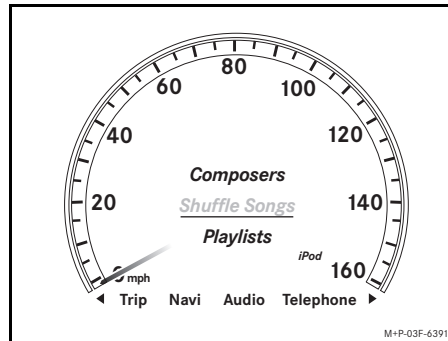

Note

If no selection is made after 12 seconds the multifunction display switches back to the play-mode.

You can select the following functions in the main menu:

- Shuffle Songs
- Playlists
- Artists
- Albums
- Songs
- Genres
- Composers
- Audiobooks
- Podcasts
- Videos

Operating via the multifunction steering wheel

Browsing within the main menu

1. Press **▼** button.
The menu scrolls down.
2. Press **▲** button.
The menu scrolls up.

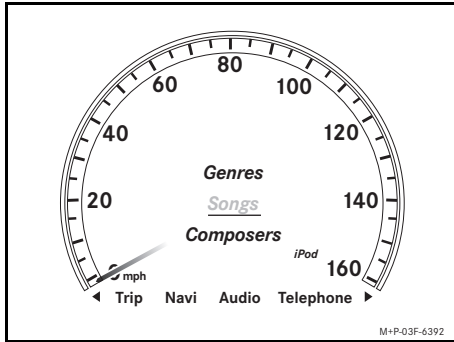

3. Press **OK** button to select a function.

The selection is confirmed, e.g. Songs.
The multifunction display changes to the first song/video in the list.

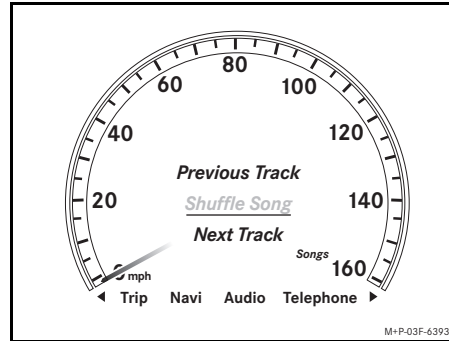

Browsing within a selected menu

1. Press **▲** or **▼** button.
The list selection scrolls up or down according to button pressed.
2. Press and hold **▲** or **▼** button.
The display changes at a faster rate, which varies according to the length of the list.
Example: If the length of the list is 200 tracks, the display changes at the rate of ten at a time.

Operating via the multifunction steering wheel

- Press  button to switch the multifunction display back to the previous menu.

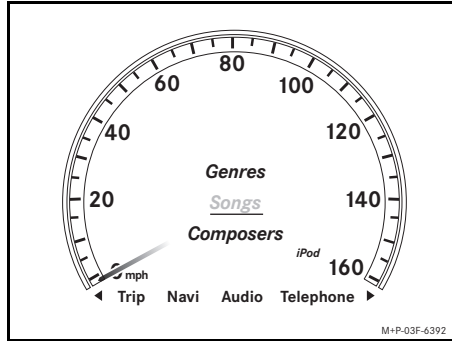

Playing the selection



- Press **OK** button.
The selected track/video is played.
The display switches to play-mode.

Or

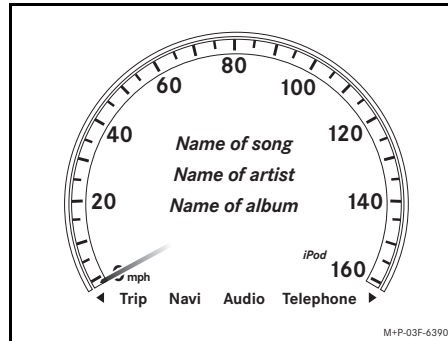
- Press and hold **OK** button.
The first song/video from e.g. a playlist, an artist or album is played.



Random playback of tracks/videos

- Switch to the main menu (page 9).
- Press  or  button until "Shuffle Songs" menu item appears.

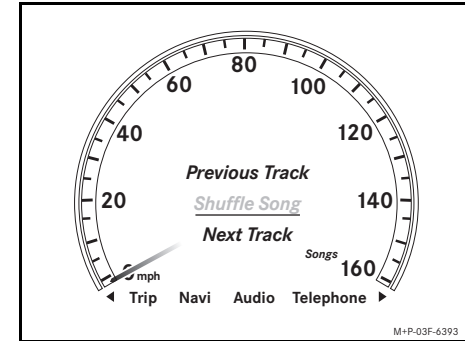

- Press **OK** button.
Playback begins in random order.



Telephone / Software

Telephone

If a call is placed or received while the iPod® is in use the  assignments on the steering wheel switch to Telephone operation and the following options are available.

Answering a call:

1. Press  button.

The iPod® is muted. The instrument cluster multifunction display does not change. If you prefer, the Telephone menu in the multifunction display can be viewed by scrolling to it using  or .

Terminating a call:

1. Press  button.

iPod® playback resumes. The multifunction display in the instrument cluster briefly switches to the navigation mode of the iPod® menu and if no selection is made the multifunction display switches back to the play-mode.

Rejecting an incoming call:

1. Press  button.



When an incoming call is rejected the iPod® remains muted until the call goes to voicemail. The instrument cluster multifunction display does not change.

If you prefer, the Telephone menu in the multifunction display can be viewed by scrolling to it using  or .



Placing a call:

For further information on how to place an outgoing call, refer to the vehicle Operator's Manual.

1. Press  on the audio head unit.

The iPod® is muted. The instrument cluster multifunction display does not change. If you prefer, the Telephone menu in the multifunction display can be viewed by scrolling to it using  or .



or

1. Press  or  provided the Telephone menu in the instrument cluster multifunction display is active.

The iPod® is muted and the call is active.

Placing an SOS or Tele Aid call:

1. Press ,  or .

The iPod® is muted. "Connecting Call" will appear and remain in the instrument cluster multifunction display until the call is disconnected. The  and  switch to Telephone operation.

Software

Video playback is possible from the software versions below onwards¹:

iPod® Generation 4	-
iPod® Generation 5	1.2.0
iPod® photo	-
iPod® video	1.2.0
iPod® mini	-
iPod® U2	-
iPod® classic	1.0.3
iPod® 120GB classic	2.0.0
iPod® nano Generation 1	-
iPod® nano Generation 2	-
iPod® nano Generation 3	1.0.3
iPod® nano Generation 4	1.0.2
iPod® touch Generation 1	2.0.0
iPod® touch Generation 2	2.1.1
iPhone®	2.1.0
iPhone® 3G	2.1.0

1. For information on software updates, please contact your iPod® dealer and observe the notes in your iPod® User Guide.

Introduction 14
Conseils d'utilisation 15

**Branchement de l'iPod® /
Sélection de AUX pour lecture
de l'iPod® 17**

**Affectation des touches du volant
de direction multifonction 18**
Mode de navigation 19
Mode de lecture 19

**Commande par le volant de direction
multifonction 20**
Réglage du volume 20
Mode de lecture 20
Mode de navigation 21

Téléphone / Logiciel 24
Téléphone 24
Lancement d'un appel SOS ou
Tele Aid 24
Logiciel 24

Introduction

Ce guide vous montrera comment utiliser votre nécessaire d'intégration iPod®* de concert avec le système COMAND. Les directives d'utilisation ci-jointes vous permettront de brancher l'iPod® dans le véhicule et d'utiliser les commandes et les fonctions correspondantes du volant de direction multifonction de manière rapide et optimale. Veuillez noter que les détails techniques fournis dans les diagrammes et les descriptions sont sous réserve de modifications. Le Guide du conducteur du véhicule est mentionné dans le présent guide et nous vous recommandons de le garder à portée de la main aux fins de consultation. Pour le mode d'emploi de l'iPod® lorsqu'il n'est pas branché au nécessaire d'intégration, voir le Guide de l'utilisateur séparé de l'iPod®.

* iPod®, iPod® Generation 4, iPod® Generation 5, iPod® photo, iPod® video, iPod® mini, iPod® U2, iPod® classic, iPod® nano, iPod® touch, iPhone® et iTunes® sont des marques de commerce de Apple Computer Inc., enregistrées aux É.-U. et dans d'autres pays.

Ce guide s'applique à tous les véhicules Mercedes-Benz de Classe S (modèle 221) et la Classe CL (modèle 216) dans lesquels un nécessaire d'intégration Mercedes-Benz iPod® est installé. Les modèles iPod® suivants sont utilisables de concert avec le nécessaire d'intégration :

- iPod® Generation 4
- iPod® Generation 5
- iPod® photo
- iPod® video
- iPod® mini
- iPod® U2
- iPod® classic
- iPod® 120GB classic
- iPod® nano Generation 1
- iPod® nano Generation 2
- iPod® nano Generation 3
- iPod® nano Generation 4
- iPod® touch Generation 1
- iPod® touch Generation 2
- iPhone®/iPhone® 3G¹.

Tous les modèles susmentionnés sont uniquement désignés ci-après par la mention iPod®.

¹ Les fonctions iPod® des téléphones iPhone® ou iPhone® 3G peuvent être utilisées avec le nécessaire d'intégration iPod®.

Veuillez noter que, si votre véhicule est équipé d'une prise d'entrée audio auxiliaire dans le coffre à gants et du commutateur audio automatique (optionnel), cette prise d'entrée audio auxiliaire est active aussi longtemps que l'iPod® n'est pas branché. Lorsque l'iPod® est branché au système, la prise d'entrée audio auxiliaire est automatiquement désactivée et la lecture audio des haut-parleurs provient de l'iPod®.

Si, un jour, vous vendez votre Mercedes-Benz, pensez à remettre aussi le présent guide au nouveau propriétaire ; c'est une partie importante du véhicule.

Conseils d'utilisation

- Lorsque l'iPod® est branché au nécessaire d'intégration, la molette cliquable ne fonctionne pas.
 - Il est recommandé de toujours installer la plus récente version du logiciel dans votre iPod®. Pour l'assistance et la disponibilité, consultez le Guide de l'utilisateur séparé fourni avec votre iPod®.
 - Pour optimiser la qualité sonore et éviter les fluctuations du volume, iTunes® doit être utilisé pour la conversion des disques compacts et l'iPod® doit être réglé à « Equalizer Pop ». Veuillez consulter le Guide de l'utilisateur séparé fourni avec votre iPod® pour des informations complémentaires sur les fonctions de l'égalisateur.
 - Lorsque l'iPod® est connecté à la station de synchronisation, la recharge de la batterie de l'iPod® s'effectue via le nécessaire d'intégration iPod® dès que le moteur tourne.
- Votre iPod® est conçu pour être rangé et fonctionner à l'intérieur de certaines plages de températures seulement. Nous vous recommandons donc de ne pas laisser votre iPod® dans le véhicule lorsqu'il n'est pas utilisé car les températures extrêmes pourraient l'endommager. Pour plus d'informations sur les températures d'entreposage/utilisation, veuillez vous référer au Guide de l'utilisateur séparé fourni avec votre iPod®.
 - En cas de difficultés d'utilisation du système, adressez-vous à un concessionnaire Mercedes-Benz agréé pour obtenir de l'aide.
 - Lorsque les casques d'écoute sont branchés à l'iPod®, la musique ne sera pas jouée dans les haut-parleurs du véhicule. Les casques d'écoute doivent donc être débranchés de l'iPod® avant de brancher l'iPod® à la station de synchronisation de l'iPod®.

Mercedes-Benz Accessories vous souhaite bonne route.

Avertissement

Pour éviter les distractions qui risquent de causer un accident, le conducteur doit mettre le système en marche lorsque le véhicule est immobile et utiliser le système uniquement lorsque l'état de la route, les conditions météorologiques et la circulation le permettent. Se rappeler qu'il suffit simplement de rouler à une vitesse de 50 km/h (30 mph environ) pour couvrir une distance de 14 m (environ 44 pieds) par seconde.

Avertissement

Le conducteur ne doit en aucun cas porter un casque d'écoute en conduisant. Le port d'un casque d'écoute pendant la conduite du véhicule risque de réduire considérablement la capacité de réaction aux conditions audibles de la circulation (p. ex., sirène d'un véhicule d'urgence, notamment une voiture de police, un camion d'incendie, une ambulance ou l'avertisseur sonore d'un autre véhicule).



Introduction



Branchement de l'iPod® / Sélection de AUX pour lecture de l'iPod®

Branchement de l'iPod®

1. Ouvrir la boîte à gants.
2. Tourner l'affichage de l'iPod® face dessus et brancher le connecteur du nécessaire d'intégration (symbole face dessus) dans le connecteur de l'iPod®.

Sélection de AUX pour lecture de l'iPod®

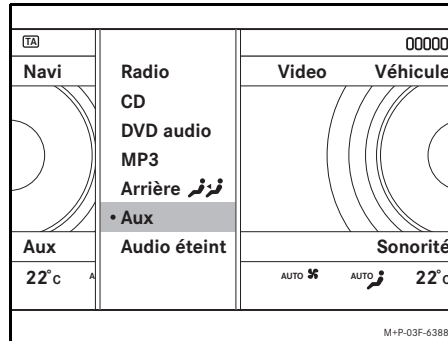

Sélectionner « Audio » → « Audio » → « Aux » sur le système COMAND pour faire jouer les fichiers de musique (voir le Guide du conducteur du véhicule).

Ou

Sélectionner « Video » → « Video » → « Aux » sur le système COMAND pour faire jouer les fichiers vidéo (voir le Guide du conducteur du véhicule).

L'iPod® devient la source sonore active. La lecture débute.

Remarque

Si le message « Error » paraît dans l'affichage du combiné d'instruments, l'iPod® doit être remis à zéro (fonction de remise à zéro). Voir le Guide de l'utilisateur fourni avec l'iPod® pour la procédure de remise à zéro.

Fondu d'image automatique

La fonction vidéo sera active uniquement si le levier de vitesses du véhicule est à la position de stationnement (P).

Si la vidéo est en fonction au moment où le levier de vitesses est déplacé de la position de stationnement (P) à la position de point mort (N), de marche avant (N) ou de marche arrière (R), l'image s'efface automatiquement et le message suivant apparaît sur l'afficheur : *Afin de ne pas distraire le conducteur, l'image s'efface quand le véhicule est en mouvement.*





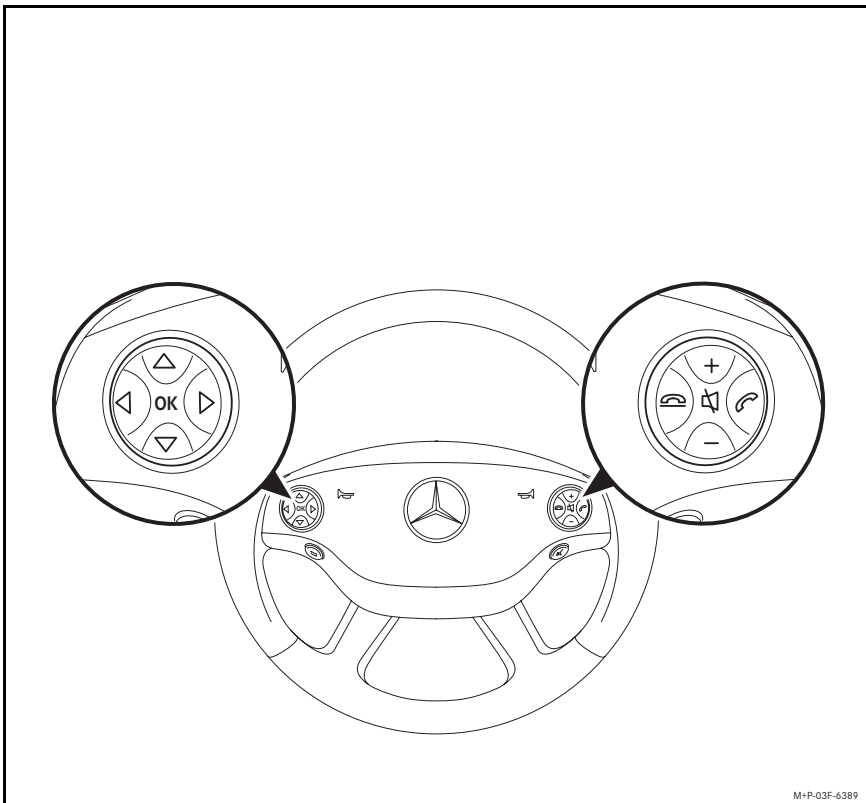



L'image réapparaît si l'on remet le levier de vitesses à la position de stationnement (P).

Affectation des touches du volant de direction multifonction









Affectation des touches du volant de direction multifonction

Mode de navigation

1.  Les menus défilent vers le bas.
2.  Les menus défilent vers le haut.
3.  Confirmer la sélection.
4.  Revenir au menu précédent.
5.  Augmenter le volume.
6.  Diminuer le volume.
7.  ou  Défiler jusqu'au menu principal de l'iPod®.

Mode de lecture

1.  Appuyer brièvement pour écouter la piste ou la vidéo suivante.
Appuyer et maintenir enfoncée pour faire avancer rapidement la piste ou la vidéo en cours.
2.  Appuyer brièvement pour recommencer la lecture de la piste ou de la vidéo.
Appuyer et maintenir enfoncée pour revenir au début de la piste ou de la vidéo en cours.
3.  Confirmer la sélection.
4.  Fait passer l'affichage au menu de navigation de l'iPod®.
5.  Augmenter le volume.
6.  Diminuer le volume.

Commande par le volant de direction multifonction



Avertissement

Pour éviter les distractions qui risquent de causer un accident, le conducteur doit mettre le système en marche lorsque le véhicule est immobile et utiliser le système uniquement lorsque l'état de la route, les conditions météorologiques et la circulation le permettent. Se rappeler qu'il suffit simplement de rouler à une vitesse de 50 km/h (30 mph environ) pour couvrir une distance de 14 m (environ 44 pieds) par seconde.

Remarque

Pour visualiser le menu de l'iPod® dans l'affichage multifonction du combiné d'instruments, utiliser la touche de menu du volant de direction multifonction pour défiler jusqu'au menu de la chaîne audio. Voir le Guide du conducteur du véhicule pour les directives.

Réglage du volume

1. Appuyer sur la touche  .
Cela augmente le volume.
2. Appuyer sur la touche  .
Cela diminue le volume.

Mode de lecture

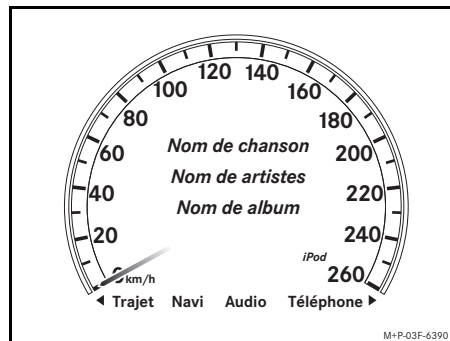

Commencer la lecture



1. Appuyer sur la touche  .

La lecture commence. L'iPod, le nom de la piste ou de la vidéo, le nom de l'artiste et celui de l'album apparaissent à l'affichage multifonction.



Remarque

La lecture d'une vidéo avec le nécessaire d'intégration iPod® s'effectuera selon la version du logiciel de l'iPod® (page 24). Pour une lecture optimale des vidéos, l'option « signal de télévision » sur l'iPod® doit être réglée à « PAL » (se reporter au Guide de l'utilisateur de l'iPod®).

Saut de pistes

1. Appuyer sur la touche  .
La lecture de la piste ou vidéo suivante commence.
2. Appuyer sur la touche  .
La piste ou la vidéo en cours recommence ou la piste ou la vidéo précédente est lue si la durée de lecture écoulée est de moins de 5 secondes environ.

Avance/retour rapides

1. Appuyer sur la touche  et la retenir.
La piste ou la vidéo en cours avance rapidement.
2. Appuyer sur la touche  et la retenir.
La lecture revient vers le début de la piste ou de la vidéo en cours.
La progression s'affiche en pourcentages croissants (avance) ou décroissants (retour) dans l'affichage multifonction du combiné d'instruments.

Commande par le volant de direction multifonction

Mode de navigation

Remarque

Selon le menu actif, on peut choisir l'une des quatre actions suivantes :

1. Appuyer sur ▲ ou ▼ pour défiler jusqu'à un autre élément dans un menu.
2. Appuyer sur OK une fois pour sélectionner un élément de menu.
3. Appuyer sur OK et maintenir enfoncée pour passer au premier fichier d'une liste donnée.
4. Appuyer sur  pour revenir au menu précédent.

Passage au menu principal

1. Appuyer sur la touche .

Au besoin, appuyer à plusieurs reprises jusqu'à ce que le menu principal s'affiche.

L'affichage multifonction du combiné d'instruments passe au mode de navigation du menu de l'iPod®.

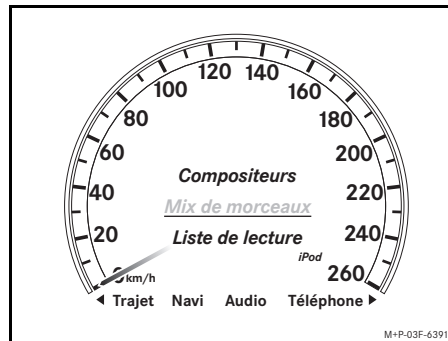

Remarque



Si on n'effectue aucune sélection au bout de 12 secondes, l'affichage multifonction revient en mode lecture.

On peut sélectionner les fonctions suivantes dans le menu principal :

- Mix de morceaux
- Listes de lecture
- Artistes
- Albums
- Morceaux
- Genres
- Compositeurs
- Livres audio
- Podcast
- Vidéos

Commande par le volant de direction multifonction

Exploration dans le menu principal

1. Appuyer sur la touche .
Le menu défile vers le bas.
2. Appuyer sur la touche .
Le menu défile vers le haut.

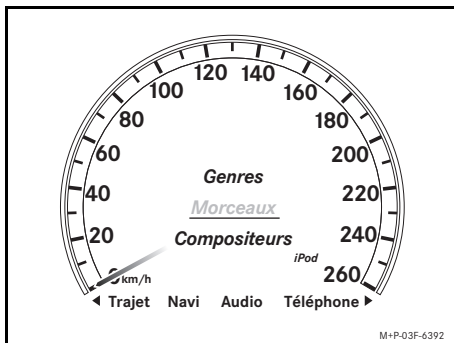



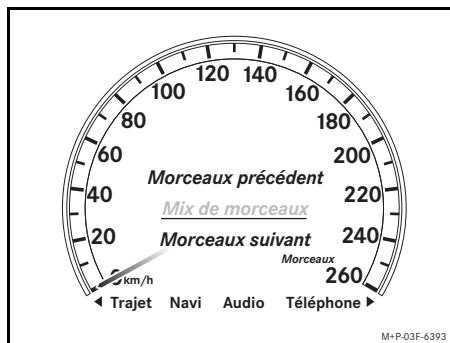

3. Appuyer sur la touche  pour sélectionner une fonction.

La sélection est confirmée, p. ex. Morceaux. L'affichage multifonction indique le premier morceau ou la première vidéo dans la liste.



Exploration dans un menu sélectionné

1. Appuyer sur la touche  ou .
La sélection de la liste défile vers le haut ou le bas, selon la touche choisie.
2. Appuyer sur la touche  ou  et la retenir.

L'affichage change plus rapidement, le rythme variant selon la longueur de la liste.

Exemple : L'affichage d'une liste de 200 pistes change à un rythme de dix à la fois.

Commande par le volant de direction multifonction

- Appuyer sur la touche  pour faire revenir l'affichage multifonction au menu précédent.

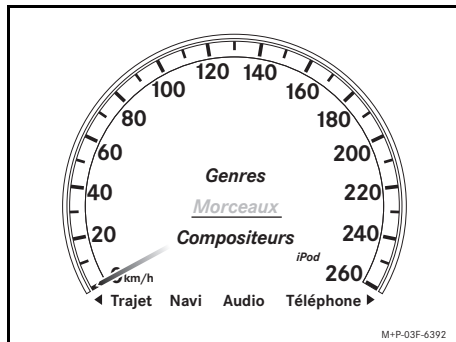

Lecture de la sélection

- Appuyer sur la touche **OK**.

La lecture de la piste ou la vidéo sélectionnée commence. L'affichage passe au mode de lecture.



Ou

- Appuyer sur la touche **OK** et la retenir.

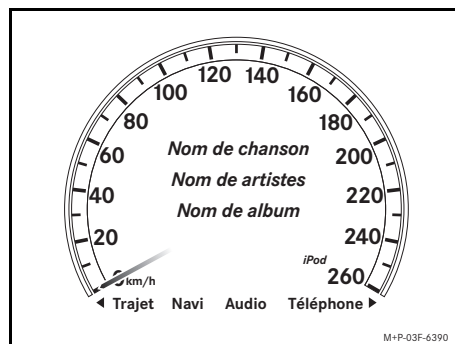
La lecture du premier morceau ou de la première vidéo, p. ex., d'une liste, d'un artiste ou d'un album, commence.



Lecture aléatoire de pistes ou de vidéos

- Passer au menu principal (page 21).
- Appuyer sur la touche  ou  jusqu'à ce que l'élément de menu « *Mix de morceaux* » s'affiche.

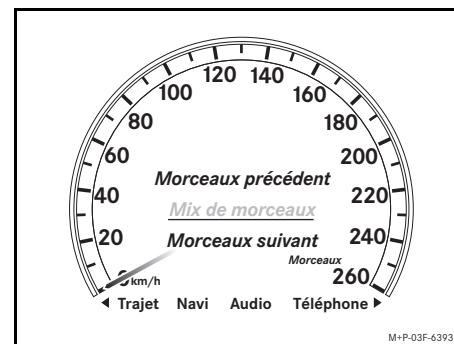

- Appuyer sur la touche **OK**.
La lecture débute en ordre aléatoire.



Téléphone / Logiciel

Téléphone

Si on lance ou reçoit un appel pendant que l'iPod® est en marche, la touche  sur le volant passe en mode Téléphone et les options suivantes sont disponibles :

Acceptation d'un appel :

1. Appuyer sur la touche .

L'iPod® est mis en sourdine. L'affichage multifonction du combiné d'instruments ne change pas. Si on le préfère, on peut visualiser le menu Téléphone dans l'affichage multifonction en défilant jusqu'à lui à l'aide de  ou .

Fin d'un appel :



1. Appuyer sur la touche .

La lecture de l'iPod® recommence. L'affichage multifonction du combiné d'instruments passe brièvement au mode de navigation du menu iPod® puis, si on n'effectue aucune sélection, l'affichage multifonction revient en mode lecture.

Refus d'un appel :

1. Appuyer sur la touche .



Quand un appel est refusé, l'iPod® demeure en sourdine jusqu'à ce que l'appel soit dévié jusqu'à la messagerie vocale. L'affichage multifonction du combiné d'instruments ne change pas.

Si on le préfère, on peut visualiser le menu Téléphone dans l'affichage multifonction en défilant jusqu'à lui à l'aide de  ou .

Lancement d'un appel :

Pour des informations complémentaires sur la marche à suivre pour lancer un appel, voir le Guide du conducteur du véhicule.

1. Appuyer sur  sur l'unité principale de la chaîne audio.



L'iPod® est mis en sourdine. L'affichage multifonction du combiné d'instruments ne change pas. Si on le préfère, on peut visualiser le menu Téléphone dans l'affichage multifonction en défilant jusqu'à lui à l'aide de  ou .

ou

2. Appuyer sur  ou **OK** si le menu Téléphone dans l'affichage multifonction du combiné d'instruments est actif. L'iPod® est mis en sourdine et l'appel est actif.

Lancement d'un appel SOS ou Tele Aid :

1. Appuyer sur ,  ou .

L'iPod® est mis en sourdine. « *Connecting Call* » s'affiche et demeure affiché dans l'affichage multifonction du combiné d'instruments jusqu'à ce que l'appel soit terminé. Les touches  et  passent au mode Téléphone.

Logiciel

La lecture vidéo est possible à partir des versions ci-dessous du logiciel ou ultérieures ¹:

iPod® Generation 4	-
iPod® Generation 5	1.2.0
iPod® photo	-
iPod® video	1.2.0
iPod® mini	-
iPod® U2	-
iPod® classic	1.0.3
iPod® 120GB classic	2.0.0
iPod® nano Generation 1	-
iPod® nano Generation 2	-
iPod® nano Generation 3	1.0.3
iPod® nano Generation 4	1.0.2
iPod® touch Generation 1	2.0.0
iPod® touch Generation 2	2.1.1
iPhone®	2.1.0
iPhone® 3G	2.1.0

1. Pour des renseignements sur les mises à jour du logiciel, communiquer avec le concessionnaire iPod® et observer les remarques dans le Guide de l'utilisateur de l'iPod®.